

# EX-1187HMVS-WT

7 Port USB 3.1 (Gen1) Metall HUB (DIN-Rail)  
mit 15KV ESD Überspannungsschutz und  
erweitertem Temperaturbereich



7 Port USB 3.1 (Gen1) Metal HUB (DIN-Rail)  
with 15KV ESD Surge Protection  
and extended Temperature Range

## Inhaltsverzeichnis

1.	Beschreibung.....	3
2.	Lieferumfang .....	3
3.	Aufbau, Anschlüsse & Jumper Einstellungen.....	4-5
3.1	Aufbau.....	4
3.2	Anschlüsse.....	4-5
3.3	Jumper Einstellungen .....	5
4.	Hardware Installation.....	6
5.	Treiber Installation .....	6
6.	Reinigung .....	6
7.	Technische Daten.....	7
8.	Technische Zeichnung.....	7



## Index

1.	Description .....	8
2.	Extent of Delivery .....	8
3.	Layout, Connections & Jumper Settings .....	9-10
3.1	Layout .....	9
3.2	Connections .....	9-10
3.3	Jumper Settings .....	10
4.	Hardware Installation.....	11
5.	Driver Installation.....	11
6.	Cleaning .....	11
7.	Technical Information .....	12
8.	Technical Drawing .....	12

## 1. Beschreibung

Der EX-1187HMVS-WT ist ein USB 3.1 (Gen1) Metall HUB für bis zu 7 Endgeräte. Der Hub ist mit 7 Ports für Endgeräte und 1 Port für den Anschluss an den PC ausgestattet. Er unterstützt alle USB Anschlüsse von 1.1 bis 3.1. Jeder Anschluss an der EX-1187HMVS-WT ist zusätzlich verschraubbar. Durch die Stromversorgung über den Terminal Block können an jedem Port 1,5A zur Verfügung gestellt werden. Dies ermöglicht Ihnen ein problemloses Aufladen von iPhone, iPad, Smartphone und Tablet. Der USB 3.1 Bus unterstützt optimal die Leistung des schnellen Genesys Chipsatz. Der EX-1187HMVS-WT gewährleistet so eine sichere Datenübertragung und exzellente Performance von bis zu 5Gbit/s. Er unterstützt den Self Powered und Bus Powered Modus. Die EX-1187HMVS-WT unterstützt einen Einsatz im Temperaturbereich von -40°C bis 85°C und eignet sich somit ideal zum Einsatz in extrem temperaturabhängigen Bereichen. Zusätzlich ist der EX-1187HMVS-WT mit einem 15KV ESD Überspannungsschutz ausgestattet. Der EX-1187HMVS-WT unterstützt die Norm IP30. Im Lieferumfang ist das DIN-Rail Kit für die Installation auf eine Trägerschiene enthalten. Das DIN-Rail Kit wird mit vier Schrauben auf der Rückseite festgeschraubt.

### Merkmale:

- Kompatibel zu USB 1.1, 2.0, 3.0 & 3.1
- Bis zu 5Gbit/s
- Es werden alle Betriebssysteme unterstützt
- Alle Anschlüsse sind verschraubbar
- 15KV ESD Überspannungsschutz
- Erweiterter Temperaturbereich von -40°C bis 85°C
- **Zertifiziert für CE FCC**  

## 2. Lieferumfang

Bevor Sie den EX-1187HMVS-WT an Ihren PC anschließen, überprüfen Sie bitte zuerst den Inhalt der Lieferung:

- EX-1187HMVS-WT
- USB 3.1 (Gen1) Kabel (verschraubbar)
- DIN-Rail Kit
- Anleitung

### 3. Aufbau, Anschlüsse & Jumper Einstellungen

#### 3.1 Aufbau

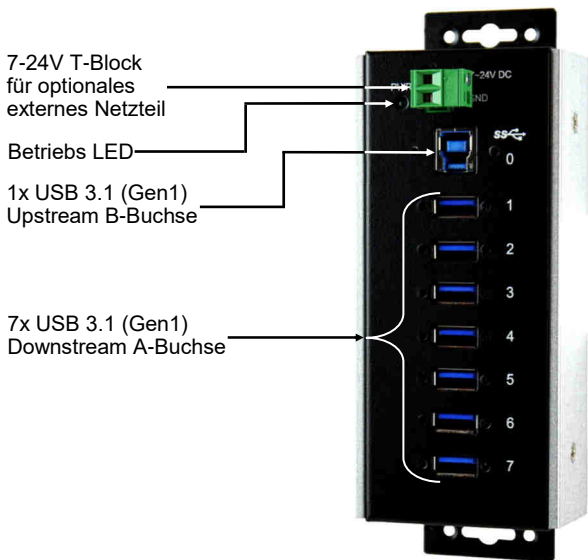

#### 3.2 Anschlüsse

+7V - 24V T-Block:

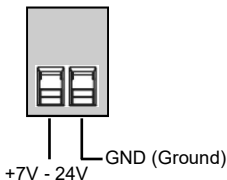

**ACHTUNG!!!**

Schließen Sie niemals Strom an Ground an, dadurch kann Ihre Hardware zerstört werden!!!

USB 3.1 (Gen1) A-Buchse:

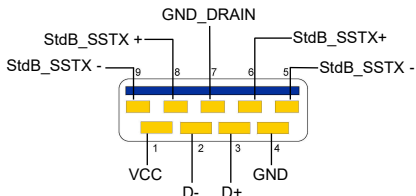

**Achtung!**  
Stecker niemals umgekehrt oder mit Gewalt einstecken.

## 3. Aufbau, Anschlüsse & Jumper Einstellungen

### 3.2 Anschlüsse

#### USB 3.1 (Gen1) B-Buchse:

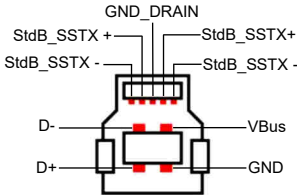

#### **Achtung!**

Stecker niemals  
umgekehrt oder mit  
Gewalt einstecken.

### 3.3 Jumper Einstellungen

Die EX-1187HMVS-WT wird mit der Einstellung Self-Power ausgeliefert. Sie haben aber die Möglichkeit die EX-1187HMVS-WT mit Bus-Power zu versorgen. Dafür müssen Sie zu erst das Gehäuse mit den vier Schrauben auf den Seiten öffnen. Als nächstes setzen Sie den Jumper JP5 von DIS (Disable) auf ENA (Enable) um. Siehe nachfolgende Abbildung.

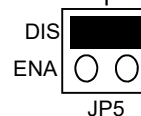
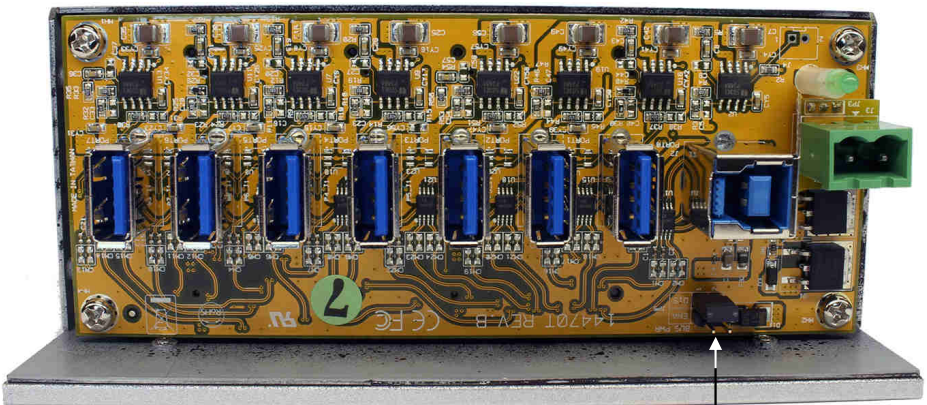

## 4. Hardware Installation

Beachten Sie bitte die folgenden Installationshinweise. Da es große Unterschiede zwischen PC's gibt, können wir Ihnen nur eine generelle Anleitung zum Einbau der EX-1187HMVS-WT geben. Bei Unklarheiten halten Sie sich bitte an die Bedienungsanleitung Ihres Computersystems.

1. Verbinden Sie das mitgelieferte USB Kabel mit der USB B-Buchse des Hub's.
2. Verbinden Sie jetzt den Stromanschluss des optionalen Netzteils mit dem Terminal Block des Hub's und stecken Sie den Netzstecker des Netzteils in eine Steckdose.
3. Verbinden Sie nun das andere Ende (A-Stecker) des mitgelieferten USB Kabels mit der A-Buchse an Ihrem PC.

## 5. Treiber Installation

### Alle Betriebssysteme

Nach Abschluss der Hardwareinstallation erkennt das Betriebssystem den EX-1187HMVS-WT automatisch und installiert diesen.

### ÜBERPRÜFEN DES INSTALLIERTEN TREIBER

Öffnen Sie den **>Geräte-Manager<**. Jetzt müssten Sie unter „**USB-Controller**“ folgende Einträge sehen:

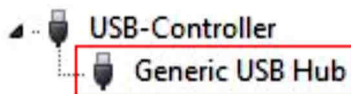

Sind diese oder ähnliche Einträge vorhanden, ist der USB Hub richtig installiert.

## 6. Reinigung

Zur Reinigung des Gerätes verwenden Sie bitte ausschließlich ein trockenes nicht faserndes Tuch und entfernen Sie die Verschmutzung mit leichtem Druck. Im Bereich der Anschlüsse bitte darauf Achten, dass keine Fasern des Tuchs in der Buchse hinterlassen werden. **Verwenden Sie bitte zu Reinigung in keinem Fall ein feuchtes oder nasses Tuch!**

## 7. Technische Daten

<b>Chip-Set:</b>	Genesys
<b>Datentransfer-Rate:</b>	5Gbit/s
<b>Anschlüsse:</b>	4x USB 3.1 (Gen1) A-Buchse, 1x USB 3.1 (Gen1) B-Buchse, 1x Terminal Block 7-24V
<b>Hardwaresystem:</b>	USB 1.1, 2.0, 3.0 & 3.1
<b>Betriebssystem:</b>	Alle Betriebssysteme
<b>Betriebstemperatur:</b>	-40° bis 85° Celsius
<b>Lagertemperatur:</b>	-40° bis 85° Celsius
<b>Rel. Luftfeuchtigkeit:</b>	5% bis 95%
<b>Stromversorgung:</b>	+7 bis +24 Volt
<b>Abmessung:</b>	162,50 x 61,53 x 31,00 mm
<b>Gewicht:</b>	560g

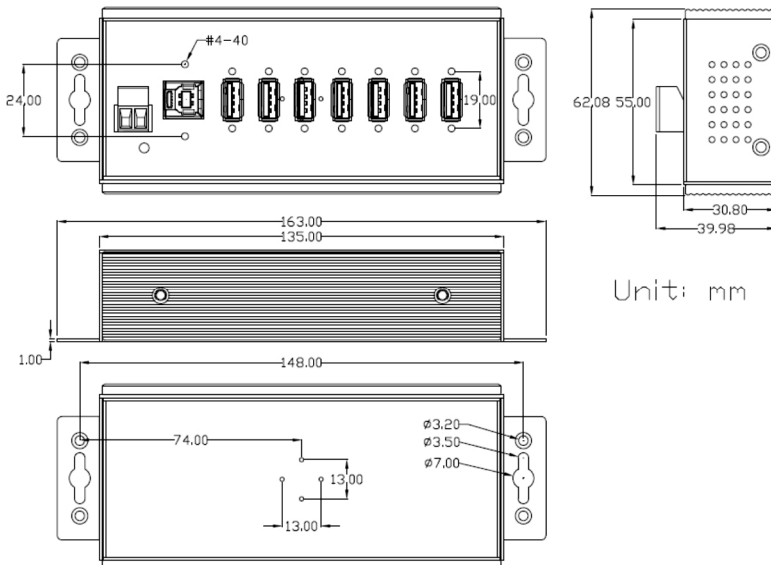

## 8. Technische Zeichnung



## 1. Description

The EX-1187HMVS-WT is a plug & play high-speed USB 3.1 (Gen1) metal hub for 7 USB devices. The EX-1187HMVS-WT provides 7 ports for USB devices and 1 uplink port for PC. It supports all USB connections from 1.1 to 3.1. All ports can fix with screw lock. Via a external power supply it is possible to provide a maximum of 1,5A on each USB port. The EX-1187HMVS-WT design fully utilize the Genesys chipset, which represents the latest in SuperSpeed USB interface technology. It uses data transfer rates up to 5Gbit/s. It provides a secure and very high data transfer on each single port. The EX-1187HMVS-WT support the Self Powered and Bus Powered mode. The EX-1187HMVS-WT support a the temperature range of -40°C to 85°C and it is ideal for use in extreme temperature dependent areas. In addition the EX-1187HMVS-WT is equipped with an 15KV ESD surge protection. The EX-1187HMVS-WT is IP30 compliant. The DIN-Rail Kit is included in the extent of delivery for installation in a 19" Rack. The DIN-Rail kit will be tightened with four screwed on the back of the EX-1187HMVS-WT.

### Features:

- Compatible for USB 1.1, 2.0, 3.0 & 3.1
- Up to 5Gbit/s
- All Operating Systems are supported
- All ports are Screw Lock
- 15KV ESD Surge Protection
- Extended Temperature Range of -40°C to 85°C
- **Certificate for**    

## 2. Extent of Delivery

Before you connect the EX-1187HMVS-WT to your PC, you should first check the contents of the delivery:

- EX-1187HMVS-WT
- USB 3.1 (Gen1) Cable (screw lock)
- DIN-Rail Kit
- Manual



### 3. Layout, Connections & Jumper Settings

#### 3.1 Layout

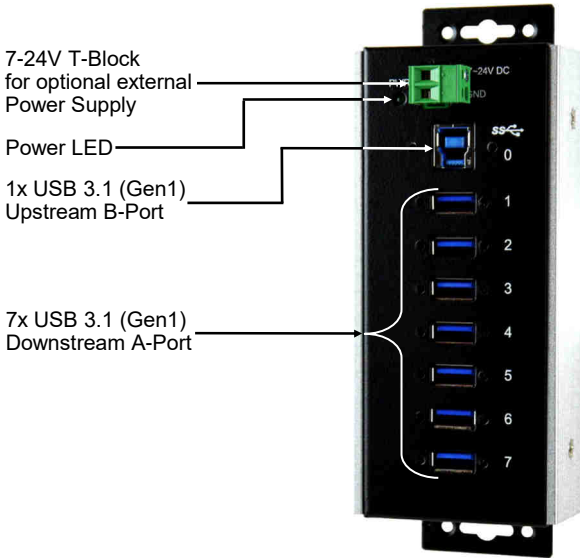

#### 3.2 Connections

**+7V - 24V T-Block:**

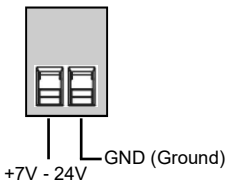

**ATTENTION!!!**

**Never connect power to GND, it will destroy your Hardware!!!**

**USB 3.1 (Gen1) A-Port:**

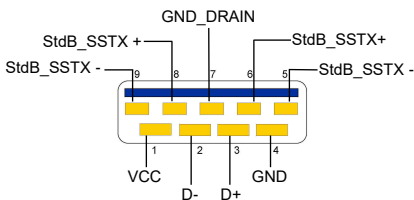

**Attention!**  
**Never plug in with force or in wrong direction.**

## 3. Layout, Connections & Jumper Settings

### 3.2 Connections

#### USB 3.1 (Gen1) B-Port:

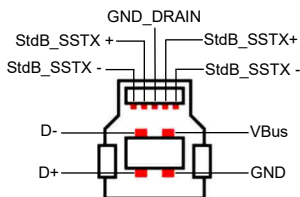

#### **Attention!**

Never plug in with force or in wrong direction.

### 3.3 Jumper Settings

The EX-1187HMVS-WT comes with the setting Self-Power. You also have the possibility the EX-1187HMVS-WT to supply Bus-Power. For this you open the case with the four screws on both sides. Then you must set the jumper JP5 from DIS (Disable) to ENA (Enable). See the following picture.

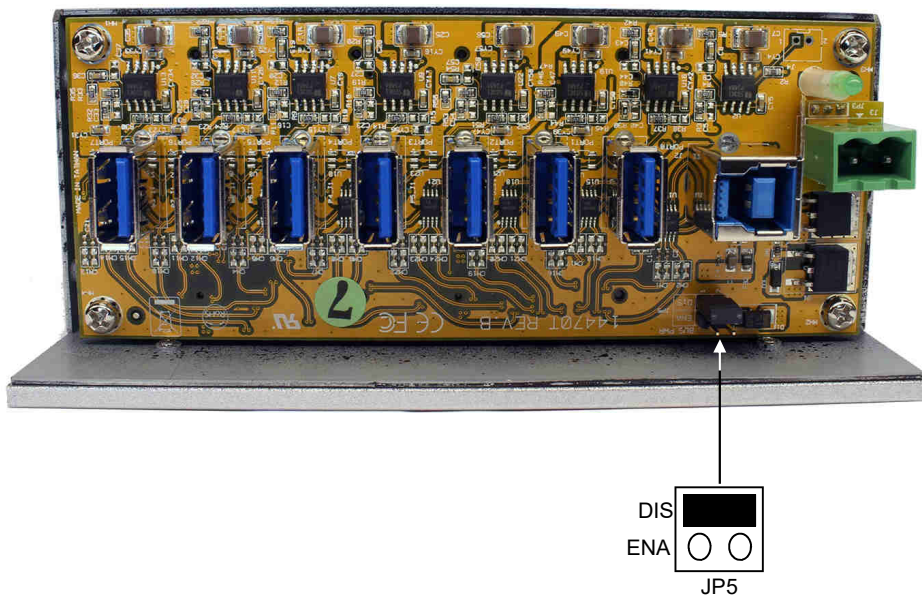

## 4. Hardware Installation

Because there are large differences between PC's, we can give you only a general installation guide. Please refer your computer's reference manual whenever in doubt.

1. Connect the USB cable to the USB B-Port at the Hub.
2. Connect the optional power supply into the terminal block at the Hub.
3. Now connect the other end from the USB cable (A-Plug) to the A-Port at your PC.

## 5. Driver Installation

### All Operating Systems

After the hardware installation the OS will recognize the device automatically and install the drivers.

### CHECK INSTALLED DRIVER

Open the >Device manager<. Now you should see at „USB-Controller“ the following new entry's:

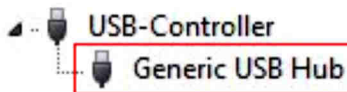

If you see this or a similar information the device is installed correctly.

## 6. Cleaning

For cleaning please use only a dry fluff less cloth and remove the dirt with gently pressure. In the area of the connectors please make sure that no fibres from the cloth remain in the connectors. **Attention! Never use a moist or wet cloth for cleaning!**

## 7. Technical Information

<b>Chip-Set:</b>	Genesys
<b>Data Transfer Rate:</b>	5Gbit/s
<b>Connectors:</b>	4x USB 3.1 (Gen1) A-Port, 1x USB 3.1 (Gen1) B-Port, 1x Terminal Block 7-24V
<b>Hardware System:</b>	USB 1.1, 2.0, 3.0 & 3.1
<b>Operating System:</b>	All Operating Systems
<b>Operating Temperature:</b>	-40°F to 185°Fahrenheit
<b>Storage Temperature:</b>	-40°F to 185°Fahrenheit
<b>Rel. Humidity:</b>	5% to 95%
<b>Power:</b>	+7 to +24 Volt
<b>Size:</b>	162,50 x 61,53 x 31,00 mm
<b>Weight:</b>	560g

## 8. Technical Drawing

