



EX-1181HMS-WT

Il più piccolo HUB USB 3.2 Gen 1 in metallo a 4 porte con alimentazione 1A per porta USB e Protezione da sovratensione ESD da 15 KV per guida Din, Temperatura d'esercizio da -40 °C a +85 °C



Smallest 4-Port USB 3.2 Gen 1 Metal HUB with 1A power for each USB port and 15KV ESD Surge Protection for DIN-Rail and extended Temperature Range from -40°F to 185°F

Deutschland:
EXSYS Vertriebs GmbH
Industriestraße 8
61449 Steinbach
www.exsys.de

Schweiz:
EXSYS Vertriebs GmbH
Dübendorfstrasse 17
8602 Wangen
www.exsys.ch

Italia:
EXSYS Italia Srl
Via Belvedere, 45/B
22100 Como (CO)
www.exsys.it

Vers. 1.0 / 26.02.24

INDICE

1.	Descrizione	3
2.	Contenuto Confezione	3
3.	Struttura, Attacchi & Settaggio Jumper	4-5
1.	Struttura	4
2.	Attacchi	4-5
3.	Settaggio Jumper	5
4.	Installazione Hardware	6
5.	Installazione Driver	7
6.	Pulizia	7
7.	Dati Tecnici	8
8.	Disegno Tecnico	8





INDEX

1.	Description	9
2.	Extent of Delivery	9
3.	Layout, Connections & Jumper Settings	10-11
1.	Layout	10
2.	Connections	10-11
3.2	Jumper Settings	11
4.	Hardware Installation	12
5.	Driver Installation	13
6.	Cleaning	13
7.	Technical Information	14
8.	Technical Drawing	14

1. Descrizione

L'EX-1181HMS-WT è il più piccolo HUB USB 3.2 Gen 1 in metallo per un massimo di quattro dispositivi. L'hub è dotato di quattro prese USB Type-A per i dispositivi finali e una presa USB B per il collegamento al PC. Supporta tutte le porte USB da 1.1 a 3.2. Fornendo alimentazione tramite la morsettiera, è possibile fornire 1 A su ciascuna porta USB. Il bus USB 3.2 supporta in modo ottimale le prestazioni del veloce chipset Genesys. L'EX-1181HMS-WT garantisce una trasmissione dati sicura e prestazioni eccellenti fino a 5 Gbit/s. Supporta la modalità auto alimentata e alimentata dal Bus USB. Inoltre, l'EX-1181HMS-WT è dotato di protezione da sovratensione ESD da 15 KV. L'EX-1181HMS-WT supporta lo standard IP30. L'EX-1181HMS-WT è stato sviluppato appositamente per l'uso in aree estremamente dipendenti dalla temperatura e può quindi essere utilizzato in un intervallo di temperature compreso tra -40°C e 85°C. Nella confezione è compreso un Kit DIN binario e staffa di montaggio a parete per l'installazione su binario di supporto o parete. Il kit guida DIN si avvita sul retro con due viti.

Caratteristiche:

- Compatibile a USB 1.1, 2.0 & 3.2
- Fino a 5Gbit/s
- Supporta tutti i Sistemi Operativi
- Protezione da sovratensioni 15KV ESD
- Temperatura d'esercizio da -40°C fino a 85°C
- **Certificati per**    

2. Contenuto confezione

Prima di collegare EX-1181HMS-WT al PC, controllare innanzitutto il contenuto della fornitura:

- EX-1181HMS-WT
- Cavo USB 3.2 Gen 1 (EX-K1504)
- Kit DIN-Rail (EX-6096)
- Staffa per montaggio a parete
- Manuale

3. Struttura, Attacchi & Settaggio Jumper

3.1 Struttura

Parte Frontale:



4x USB 3.2 Gen 1
Downstream Type-A

Parte Posteriore:

LED di Funzionamento

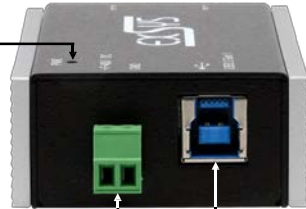

T-Block 7V-48V per
alimentazione opzionale

1x USB 3.2 Gen 1
Upstream Type-B

3.2 Attacco

T-Block da +7V a +48V :

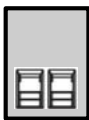

+7V bis +48V — GND (Ground)

ATTENZIONE!!!

***Non collegare mai l'alimentazione a terra (GND),
questo potrebbe distruggere il tuo hardware!!!***

3. Struttura, Attacchi & Settaggio Jumper

3.2 Attacco

USB 3.2 Gen 1 Type-A:

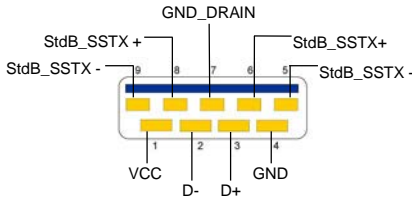

ATTENZIONE!
Non inserire mai la
spina al contrario
né forzarla.

USB 3.2 Gen 1 Type-B:

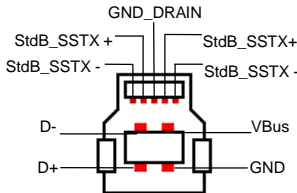

ATTENZIONE!
Non inserire mai la
spina al contrario
né forzarla.

3.3 Settaggio Jumper

L'EX-1181HMS-WT viene fornito con l'impostazione di alimentazione del Bus USB. Tuttavia avete la possibilità di togliere tensione all'EX-1181HMS-WT sulla linea dati verso il PC, cioè sulla presa USB Type-B. Per fare ciò, devi prima aprire l'alloggiamento con le otto viti sui lati. Ora bisogna impostare il jumper JP1 da **ENA** (Abilita) a **DIS** (Disabilita). Vedere la figura seguente.

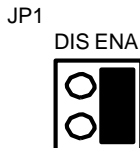

4. Installazione Hardware

Si prega di osservare le seguenti istruzioni d'installazione. Poiché esistono grandi differenze tra i PC, possiamo fornirvi solo delle istruzioni in generale per il collegamento dell'EX-1181HMS-WT. Se qualcosa non è chiaro, fare riferimento al manuale d'istruzioni per l'uso del proprio computer.

1. Installare EX-1181HMS-WT a parete utilizzando la staffa di montaggio a parete inclusa o su una guida di montaggio utilizzando il kit guida DIN incluso.

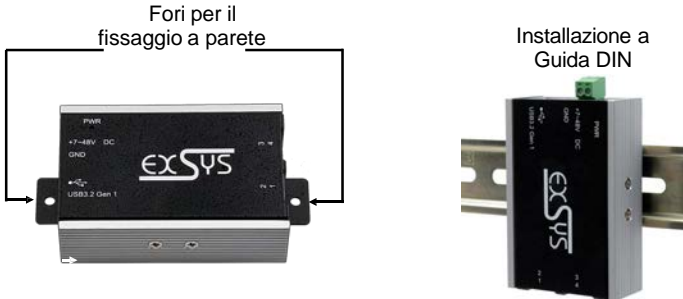

2. Collegare il cavo USB 3.2 Gen 1 alla porta Type-B upstream USB 3.2 Gen 1 dell'EX-1181HMS-WT.
3. Collegare l'alimentatore opzionale alla morsettiera dell'Hub.
4. Ora collega l'altra estremità del cavo USB 3.2 Gen 1 (Type-A) alla porta USB Type-A del tuo PC.

5. Installazione Driver

Tutti i Sistemi Operativi

Dopo aver completato l'installazione dell'hardware, il sistema operativo rileva e installa automaticamente EX-1181HMS-WT.

VERIFICA INSTALLAZIONE DRIVER

Aprire >**Gestione dispositivi**<. Ora dovresti vedere la seguente voce sotto "**Controller USB**":

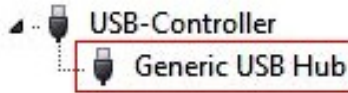

Se è presente questa o una voce simile, l'hub USB è installato correttamente.

6. PULIZIA

Per pulire il dispositivo utilizzare esclusivamente un panno asciutto e privo di pelucchi e rimuovere lo sporco esercitando una leggera pressione. Nella zona dei collegamenti, assicurarsi che non rimangano fibre del panno nella presa. *Non utilizzare in nessun caso un panno umido o bagnato per la pulizia!*

7. Dati Tecnici

Chip-Set:	Genesys
Trasferimento dati:	5Gbit/s
Attacchi:	4x USB 3.2 Gen 1 Type-A, 1x USB 3.2 Gen 1 Type-B, 1x Terminal Block 7V-48V
Sistema Hardware:	USB 1.1, 2.0 & 3.2
Sistema Operativo:	Tutti i Sistemi Operativi
Temperatura d'esercizio:	Da -40° fino a 85° Celsius
Temp. di conservazione:	Da -40° fino a 85° Celsius
Umidità Rel. :	Dal 5% fino al 95%
Alimentazione:	Da +7V fino a 48V
Dimensione:	82,00 x 52,80 x 25,00 mm
Peso:	420g



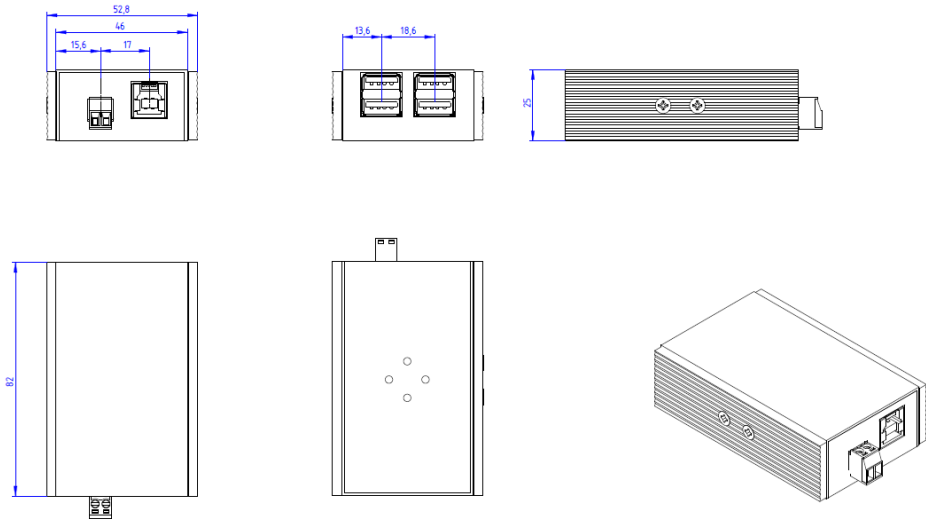

8. Disegno Tecnico



1. Description

The EX-1181HMS-WT is a USB 3.2 Gen 1 metal HUB for up to four end devices. The hub is equipped with 4 A-Ports for end devices and 1 B-Port for connection to PC. It supports all USB ports from 1.1 to 3.2. Through the power supply via the Terminal Block, 1A can be provided at each USB port. The USB 3.2 bus optimally supports the performance of the fast Genesys chipset. The EX-1181HMS-WT thus ensures secure data transfer and excellent performance of up to 5Gbps. It supports Self-Powered and USB-Bus-Powered mode. In addition, the EX-1181HMS-WT is equipped with 15KV ESD surge protection. The EX-1181HMS-WT has been specially developed for use in extremely temperature-dependent areas and can therefore be used in a temperature range from -40°F to 185°F. The EX-1181HMS-WT supports IP30 standard and comes with a Wall Mounting Bracket for installation on the wall or with the included DIN-Rail Kit for installation on a DIN-Rail. The DIN-Rail kit are screwed tight with two screws on the backside.

Features:

- Compatible for USB 1.1, 2.0 & 3.2
- Up to 5Gbit/s
- All Operating Systems are supported
- 15KV ESD Surge Protection
- Extended Temperature Range of -40°F to 185°F
- **Certificate for**    

2. Extent of Delivery

Before you connect the EX-1181HMS-WT to your PC, you should first check the contents of the delivery:

- EX-1181HMS-WT
- USB 3.2 Gen 1 Cable (EX-K1504)
- DIN-Rail Kit (EX-6096)
- Wall Mounting Bracket
- Manual

3. Layout, Connections & Jumper Settings

3.1 Layout

Front Side:



4x USB 3.2 Gen 1 Downstream A-Port

Back Side:

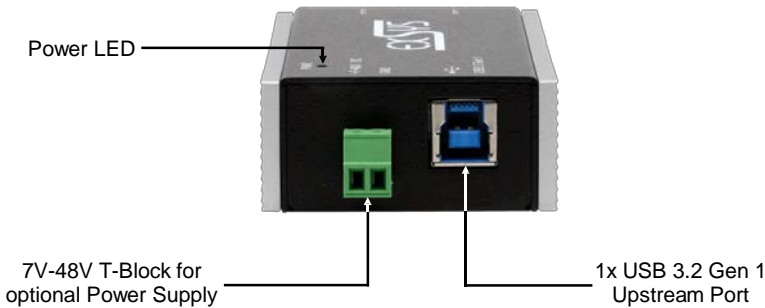

Power LED

7V-48V T-Block for optional Power Supply

1x USB 3.2 Gen 1 Upstream Port

3.2 Connections

+7V to +48V T-Block:

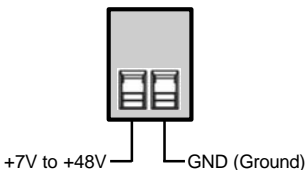

ATTENTION!!!

Never connect power to GND, it will destroy your Hardware!!!

3. Layout, Connections & Jumper Settings

3.2 Connections

USB 3.2 Gen 1 A-Port:

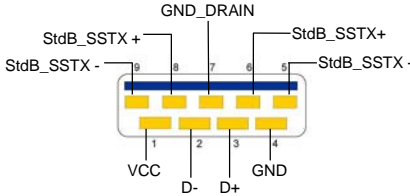

Attention!
Never plug in with force
or in wrong direction.

USB 3.2 Gen 1 B-Port:

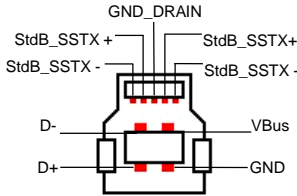

Attention!
Never plug in with force
or in wrong direction.

3.3 Jumper Settings

The EX-1181HMS-WT will be delivered with the setting USB-Bus-Power. But you have the possibility to cut the power at the data line. For this you open the case with the eight screws on both sides. Then you must set the jumper JP1 from ENA (Enable) to DIS (Disable). See the following picture.

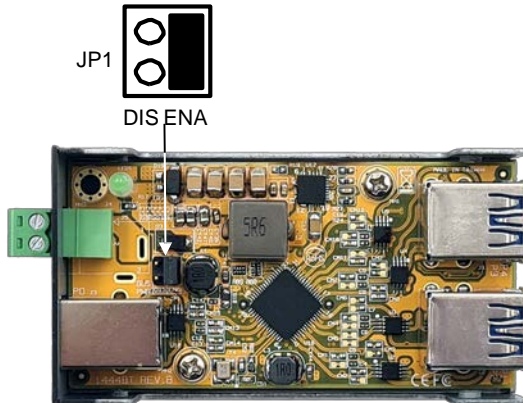

4. Hardware Installation

Because there are large differences between PC's, we can give you only a general installation guide for the EX-1181HMS-WT. Please refer your computer's reference manual whenever in doubt.

1. Install the EX-1181HMS-WT to the wall or to a DIN-Rail if required.



2. Connect the USB 3.2 Gen 1 cable with the USB 3.2 Gen 1 Upstream B-Port at the EX-1181HMS-WT.
3. Connect the optional power supply to the Terminal Block at the Hub.
4. Now connect the other end from the USB 3.2 Gen 1 cable (A-Plug) to the USB A-Port at your PC.

5. Driver Installation

All Operating Systems

After the hardware installation the OS will recognize the device automatically and install the drivers.

CHECK INSTALLED DRIVER

Open the >Device manager<. Now you should see at „USB-Controller“ the following new entry:

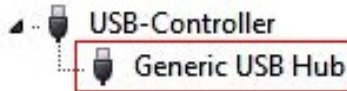

If you see this or a similar information the device is installed correctly.

6. Cleaning

For cleaning please use only a dry fluff less cloth and remove the dirt with gently pressure. In the area of the connectors please make sure that no fibres from the cloth remain in the connectors.

Attention! Never use a moist or wet cloth for cleaning!

7. Technical Information

Chip-Set:	Genesys
Data Transfer Rate:	5Gbit/s
Connectors:	4x USB 3.2 Gen 1 A-Port, 1x USB 3.2 Gen 1 B-Port, 1x Terminal Block 7V-48V
Hardware System:	USB 1.1, 2.0 & 3.2
Operating System:	All Operating Systems
Operating Temperature:	-40° to 185°Fahrenheit
Storage Temperature:	-40° to 185°Fahrenheit
Rel. Humidity:	5% to 95%
Power:	+7V to 48V
Size:	82,00 x 52,80 x 25,00 mm
Weight:	420g

8. Technical Drawing

